

Портативное навигационное устройство

# DIGMA DM430B



**Руководство пользователя**

**Благодарим Вас за покупку GPS-навигатора DIGMA DM430B.**

**Прежде, чем начать использование данного GPS-навигатора, внимательно прочтите руководство пользователя для обеспечения правильной эксплуатации изделия и предотвращения его повреждения.**

## **Меры предосторожности**

- В целях Вашей безопасности, во время управления транспортным средством не используйте видеофункции Вашего навигатора, а также не производите настройку параметров либо переключение режимов устройства и встроенного программного обеспечения.
- Пожалуйста, произведите выбор места назначения и настройку параметров устройства до начала поездки, или предварительно припаркував транспортное средство в безопасном месте. Во время движения сконцентрируйте свое внимание на проезжей части.
- Всегда соблюдайте правила дорожного движения, следуя дорожным знакам, ограничениям скорости и дорожной разметки.
- Избегайте контакта устройства с источниками огня, во избежание взрыва или пожара.
- Не подвергайте устройство воздействию слишком высоких или слишком низких температур.
- Не подвергайте устройство резким перепадам температур. Резкая смена температуры (например, внесение устройства с мороза в теплое помещение) может вызвать конденсацию влаги внутри устройства и нарушить его работоспособность. В случае возникновения конденсата просушите устройство при постоянной температуре.
- Не подвергайте устройство длительному воздействию прямых солнечных лучей и ультрафиолета.
- Не храните GPS-навигатор в местах с повышенной влажностью, а также в пыльных или грязных местах.
- Избегайте попадания воды на GPS-навигатор.
- Избегайте падения устройства и его удара о другие предметы.
- Не подвергайте навигатор сильному механическому воздействию. Компания-производитель не несет ответственности в случае повреждения экрана пользователем.
- Избегайте контакта устройства с источниками электромагнитного излучения.
- Не используйте для чистки изделия химические вещества (бензин, керосин, ацетон, различные растворители) или моющие средства; всегда отключайте GPS-навигатор перед чисткой.
- Для протирки экрана используйте чистую, мягкую ткань. Рекомендуется использовать специальные чистящие салфетки, предназначенные для протирки LCD экранов.
- Чувствительный экран навигатора может быть легко поцарапан острыми предметами. Рекомендуется использовать специальные защитные плёнки, разработанные для защиты экранов портативных устройств от мелких царапин.
- Никогда не предпринимайте попыток самостоятельно разобрать или починить устройство. Разборка, модификация или попытка самостоятельного ремонта аннулирует гарантию на устройство, может вызвать его повреждение, а также стать причиной ущерба как Вашему здоровью, так и окружающим предметам, оборудованию и недвижимому имуществу.
- На уровень приема сигнала от GPS-спутников и точность позиционирования могут негативно влиять:
  - Погодные условия (плотная облачность, магнитные бури и пр.)
  - Характер застройки окружающей территории (плотные нависающие насаждения, высокие здания и др.)
  - Работа беспроводных устройств и радиисточников (радиолокаторы, генераторы, другие источники радиоизлучения)
  - Прием сигнала от GPS-спутников в большинстве случаев не доступен внутри зданий, туннелей или подземных автостоянок.
  - Для использования устройства в машине рекомендуется использовать соответствующий автомобильный держатель, который не должен препятствовать обзору проезжей части или действию подушек безопасности.

## Использование адаптера питания

- Не пытайтесь самостоятельно починить устройство, в нем нет ремонтируемых частей. Замените адаптер в случае повреждения или попадания в него влаги.
- Не используйте адаптер питания, если поврежден провод.
- Подключайте адаптер питания только к подходящему источнику питания. Требования к электрическому напряжению вы можете найти на корпусе устройства или на упаковке.

## Аккумулятор

- Навигатор содержит встроенный литий-полимерный аккумулятор, который не подлежит самостоятельной замене пользователем. В случае использования аккумулятора в непредусмотренных спецификацией условиях (разборка, дробление, прокалывание или уничтожение при помощи огня или воды) устройство может взорваться.
- В случае взрыва или возгорания существует опасность выброса вредных химических веществ.
- Неправильные действия могут привести к нанесению травм. Пожалуйста, будьте бдительны.
- Используйте зарядное устройство, одобренное производителем.

### **ВНИМАНИЕ:**

**литий-полимерный аккумулятор навигатора после окончания срока службы должен быть переработан или уничтожен должным образом.**

## Аксессуары и меры предосторожности

- Используйте только одобренные производителем, либо идущие в комплекте с устройством аксессуары. Использование несовместимых аксессуаров может привести к повреждению устройства, а также аннулированию гарантии на устройство.

## Комплектация:

1. GPS-навигатор DIGMA DM430B
2. Автомобильный кронштейн
3. Автомобильный держатель
4. Автомобильный адаптер питания
5. Краткое руководство пользователя
6. CD-диск с подробным руководством пользователя
7. Навигационное программное обеспечение Навител Навигатор 3.2.  
(предустановленное во внутреннюю память устройства).

\* В случае несоответствия комплектации обратитесь к розничному продавцу по месту покупки устройства.

# Содержание

<b>Глава 1 Особенности и спецификации</b>	
1.1 Описание GPS-навигатора DIGMA DM430B.....	5
1.2 Спецификации GPS-навигатора DIGMA DM430B.....	5
<b>Глава 2 Начинаем работу</b>	
2.1 Аксессуары.....	6
2.2 Использование автомобильного кронштейна.....	8
2.3 Выключение устройства и аппаратный сброс.....	10
<b>Глава 3 Использование GPS-навигатора DM430B</b>	
3.1 Включение устройства.....	11
3.2 Настройка основных параметров.....	11
3.3 Настройка дополнительных параметров.....	13
3.4 Сброс параметров устройства.....	13
3.5 Отображение информации о системе.....	15
3.6 Настройка громкости звука.....	16
3.7 Регулировка яркости подсветки.....	16
3.8 Настройка избранного.....	17
3.9 Управление питанием.....	18
<b>Глава 4 Дополнительные функции</b>	
4.1 Мультимедийные функции устройства.....	19
4.2 Музыкальный проигрыватель.....	19
4.3 Программа просмотра изображений.....	22
4.4 Видео проигрыватель.....	24
4.5 FM-трансммиттер (функция прослушивания музыкальных файлов через аудио систему автомобиля).....	26
<b>Глава 5 Коммуникационные возможности</b>	
5.1 Использование технологии Bluetooth.....	28
5.2 Связь с мобильным телефоном в режиме беспроводной гарнитуры.....	28
5.3 Использование устройства для телефонных звонков.....	31
5.4 Импорт телефонной книги.....	32
5.5 Связь с мобильным телефоном в режиме модема (выход в Интернет).....	33
5.6 Автоматическое восстановление соединения.....	36
<b>Глава 6 Устранение неисправностей и техническое обслуживание.....</b>	<b>37</b>

# Глава 1

## Особенности и спецификации

### 1.1 Описание GPS-навигатора DIGMA DM430B

Портативное навигационное устройство DIGMA DM430B является многофункциональным навигационным устройством с поддержкой мультимедийных функций и технологии Bluetooth.

### 1.2 Спецификации GPS-навигатора DIGMA DM430B

Таблица 1-2-1: Размеры и спецификации DM430B

Категория	Описание
<b>Корпус</b>	
Размеры	123.5 x 81.9 x 14.8 мм.
Вес	180 г.
Спецификации	Диапазон рабочей температуры: от 0°C до +55°C Диапазон температуры хранения: от -20°C до + 70°C Диапазон температуры при зарядке: от 0°C до +40°C
<b>Система</b>	
Процессор	Samsung S3C2450, 400 МГц
Операционная система	Windows CE 5.0 Core Version
Встроенная флэш-память	2Gb
Оперативная память (SDRAM)	64MB Mobile DDR
<b>Экран</b>	
Тип экрана	Сенсорный TFT-дисплей
Размер экрана	4.3"
Разрешающая способность	WQVGA 480*272
Подсветка	Регулируемый уровень подсветки
Сенсорный экран	Оптимизирован для работы без использования стайлуса
<b>Аккумулятор</b>	
Основное	850 мА*ч, литий-полимерный
Время зарядки	Около 4 часов до полной зарядки из полностью разряженного состояния.
Время автономной работы	Около 2 часов без подзарядки в режиме GPS-навигации* (*в зависимости от типа используемых настроек)
<b>Звук</b>	
Наушники	Разъем для подключения наушников 3.5 мм
Громкоговоритель	1.0 Вт, моно, встроенный
FM-трансмисмиттер	Диапазон частот 87,5-108 МГц
<b>Интерфейс и приложения</b>	
Поддерживаемые языки	Более 10 языков интерфейса, включая русский
Приложения	MP3-плеер, фотоальбом, видеоплеер, FM-трансмисмиттер
Навигация	НАВИТЕЛ 3.2 с 3-мерным режимом навигации, голосовыми подсказками и обновляемой информацией о пробках
<b>Периферия</b>	
Разъем Micro SD	Поддержка карт памяти формата MicroSD/SDHC
Выключатель питания	Да (с функцией аппаратного сброса)
<b>Коммуникации</b>	
Разъем USB	Поддержка USB 2.0
Bluetooth	Встроенный модуль Bluetooth с поддержкой профилей беспроводной гарнитуры (HFP) и модемного соединения (DUN)

## Глава 2

# Начинаем работу

Данная глава знакомит с аппаратным интерфейсом GPS-навигатора DIGMA DM430B, с его аксессуарами, содержит инструкции по настройке устройства и рассматривает некоторые основные функции навигатора.

### **ВНИМАНИЕ:**

Несмотря на то, что литий-полимерный аккумулятор поставляется заряженным приблизительно на 30%, перед его использованием рекомендуется полностью зарядить устройство через адаптер питания либо через USB кабель путем подключения его к компьютеру. Светодиодный индикатор оранжевого цвета означает, что устройство еще заряжается.

## 2.1 Аксессуары

В данном разделе представлены внешние компоненты GPS-навигатора DIGMA DM430B и его аксессуары

### 2.1.1. Содержимое упаковки

В содержимое комплекта DIGMA DM430B входят:  
Портативное навигационное устройство DIGMA DM430B

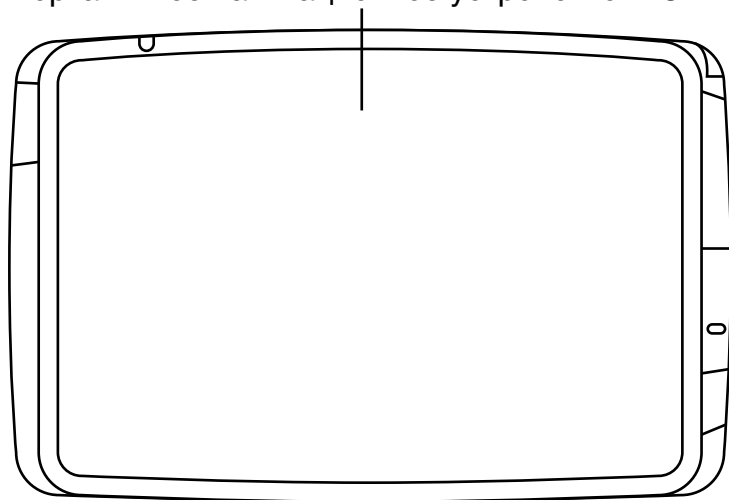

Автомобильный кронштейн

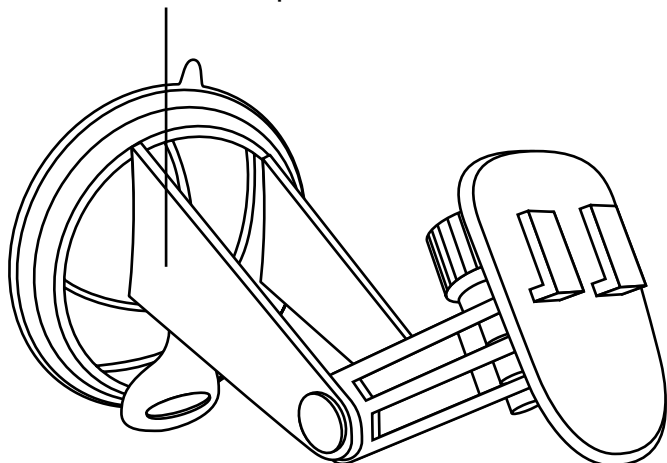

Автомобильный держатель

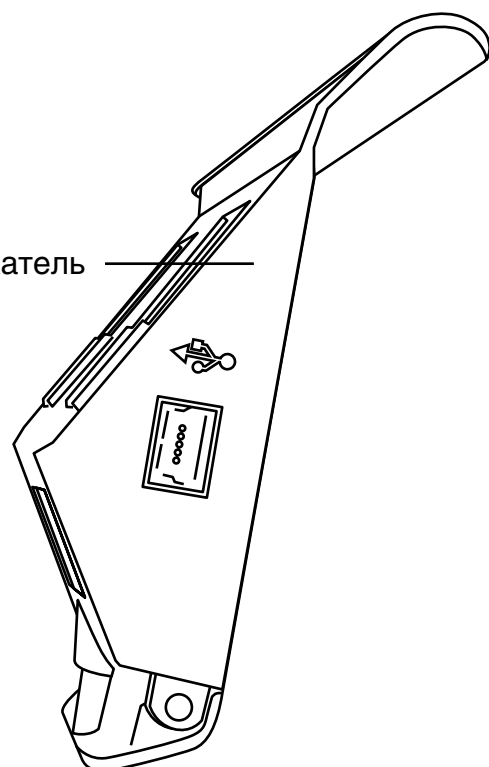

## Автомобильный адаптер питания

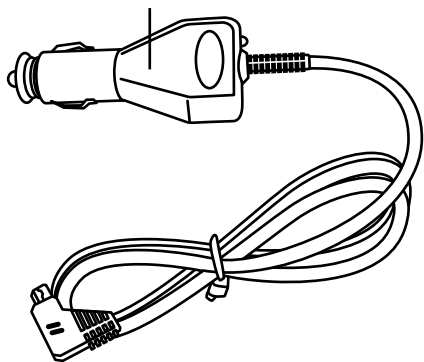

## Сопроводительный CD/DVD диск

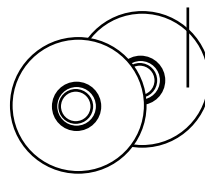

Краткое  
руководство пользователя



### 2.1.2 Введение

Рисунок 2-1-2-1: Вид спереди



Рисунок 2-1-2-2: Вид сзади



Таблица 2-1-2-1: элементы управления

№п/п	Функция	
1	Микрофон	Позволяет принимать голосовые сигналы: технология беспроводной связи по каналу Bluetooth позволяет подключить навигатор к мобильному телефону и использовать его в качестве беспроводной гарнитуры.
2	Индикатор зарядки	Показывает статус зарядки аккумулятора (при подключенном внешнем источнике питания): <ul style="list-style-type: none"> <li>● Включен: аккумулятор заряжается</li> <li>● Выключен: аккумулятор полностью заряжен</li> </ul>
3	Разъем MicroSD	Вы можете хранить программы, аудио-, видео- и фото-файлы на карте памяти и работать с ними в приложениях устройства.
4	Выключатель питания	Выполняет аппаратный сброс и отключает аккумулятор.
5	USB порт	USB порт соединяет устройство с компьютером, а также является разъемом для подключения адаптера питания устройства.
6	Кнопка питания	Осуществляет переход в режим ожидания, а также выход из режима ожидания.
7	Порт ввода-вывода автомобильного держателя	Разъем для связи с автомобильным держателем.
8	Наушники	Гнездо для подключения стерео-наушников (стандартное)
9	Динамик	Прорези встроенного динамика

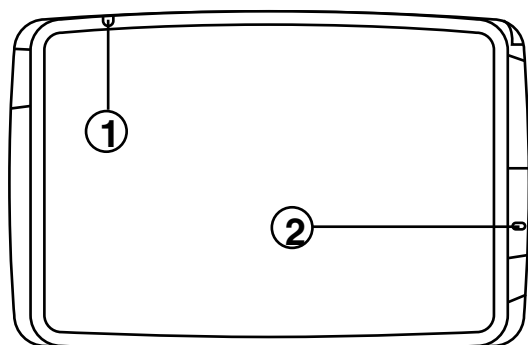
### 2.1.3 Автомобильный держатель

Активный автомобильный держатель позволяет подводить питание к навигатору без использования разъема питания самого навигатора и избавить Вас от необходимости подключать провод к навигатору каждый раз, когда Вы устанавливаете его в машине. Подключите шнур внешнего питания непосредственно к разъему на автомобильном держателе и вставьте навигатор в держатель. Внешнее питание будет подано на навигатор через встроенные зарядные контакты

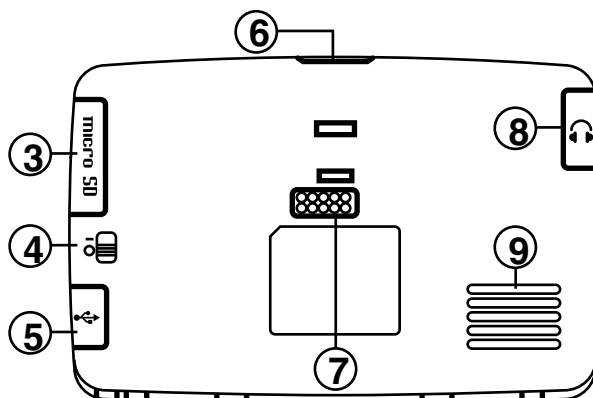
Рисунок 2-1-3-1: вид сбоку



Таблица 2-1-3-1: Автомобильный держатель

N п/п	Функция	
1	USB порт	USB порт автомобильного держателя используется только для зарядки устройства от внешнего источника питания.

### 2.2 Использование автомобильного кронштейна

В комплект поставки DIGMA DM430B входят автомобильный кронштейн, автомобильный держатель и адаптер питания от автомобильного аккумулятора. Автомобильный кронштейн оборудован специальной присоской, обеспечивающей монтаж устройства на лобовом стекле.

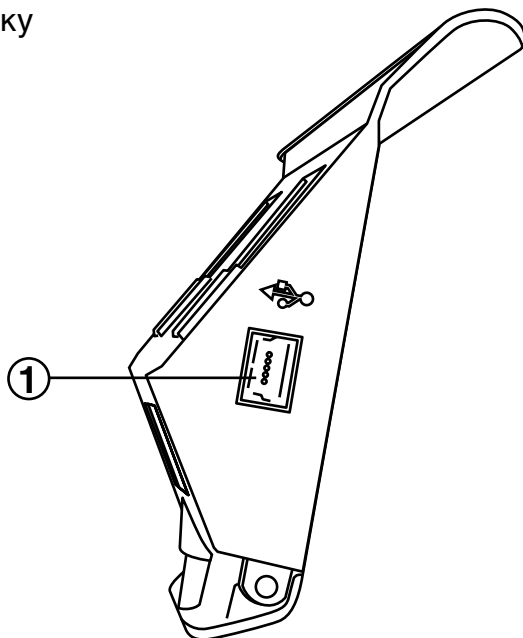
В разделе описывается процесс установки держателя на ветровое стекло автомобиля при помощи присоски.

**ПРЕДУПРЕЖДЕНИЕ:**

**В ряде стран установка какого-либо электронного устройства на приборной панели автомобиля запрещена. Обязательно изучите местные законы на предмет запрета установки GPS-навигатора перед его монтажом.**



- 2.2.1. Протрите внутреннюю поверхность лобового стекла, используя мягкую х/б ткань и специальное средство для очистки изделий из стекла.
- 2.2.2. В случае, если окружающая температура ниже +15°C (60°F), для надежного сцепления рекомендуется подогреть область крепления и присоску.
- 2.2.3. Установите автомобильный кронштейн на выбранное место.
  - а. Плотно прижмите кронштейн присоской к лобовому стеклу. (Рисунок 2-2-1)
  - б. Нажатием на рычажок фиксатора закрепите присоску на стекле.
  - в. Отрегулируйте угол наклона кронштейна для обеспечения удобства обзора.



Рисунок 2-2-1

- 2.2.4. Установите и закрепите навигатор с держателем на кронштейне.
  - а. Закрепите навигационное устройство на автомобильном держателе, убедившись, что крепежные выступы держателя совмещены с соответствующими впадинами на корпусе устройства. (Рисунок 2-2-2)

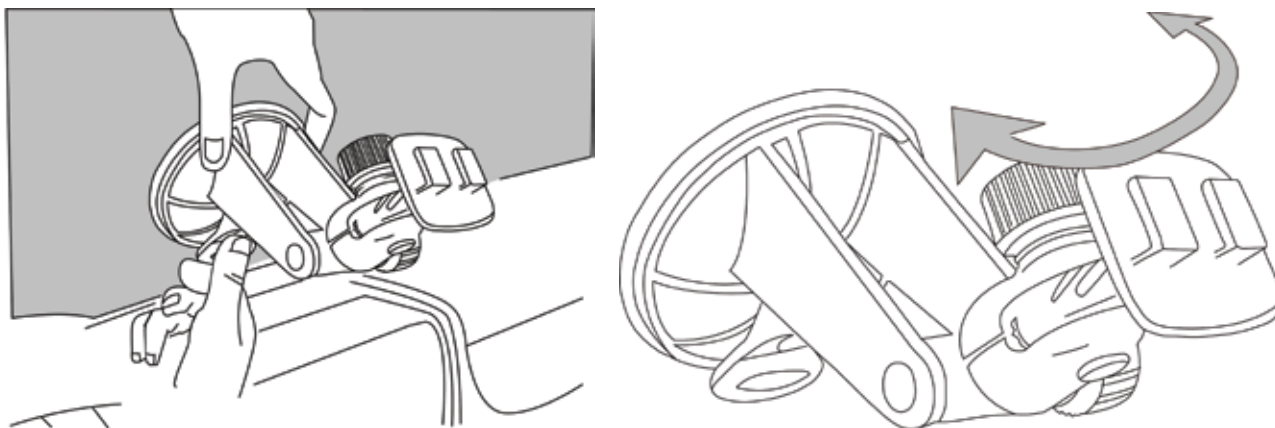

Рисунок 2-2-2

- б. Плотно зафиксируйте держатель с закрепленным на нем навигатором на кронштейне, уже установленном на ветровом стекле. (Рисунок 2-2-3)

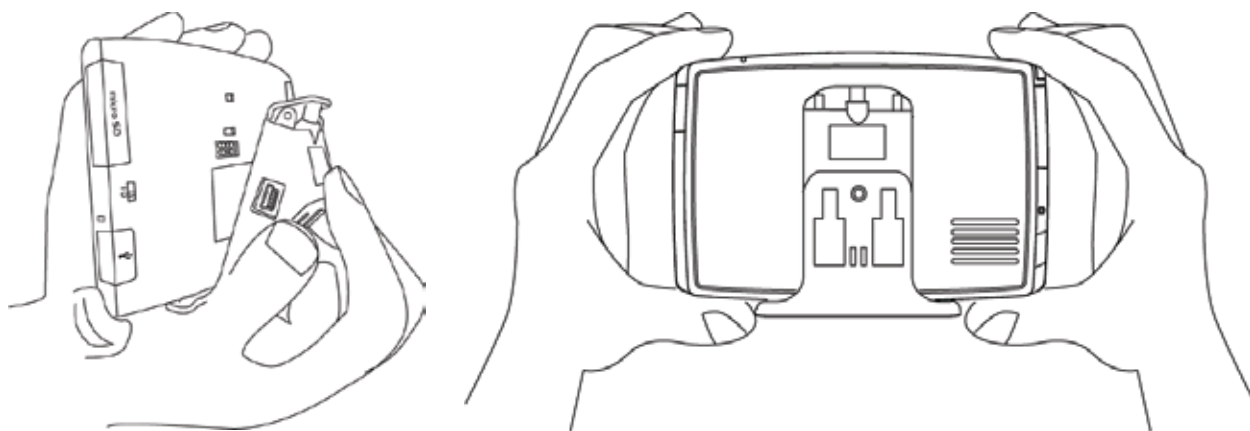

Рисунок 2-2-3

### 2.2.5. Подключите питание устройства.

- а. Вставьте автомобильный адаптер питания в разъем прикуривателя вашего автомобиля, а затем подключите его штекер к USB-разъему автомобильного держателя. (Смотри рисунок 2-5-1)
- б. Теперь навигатор питается от электрической сети автомобиля.

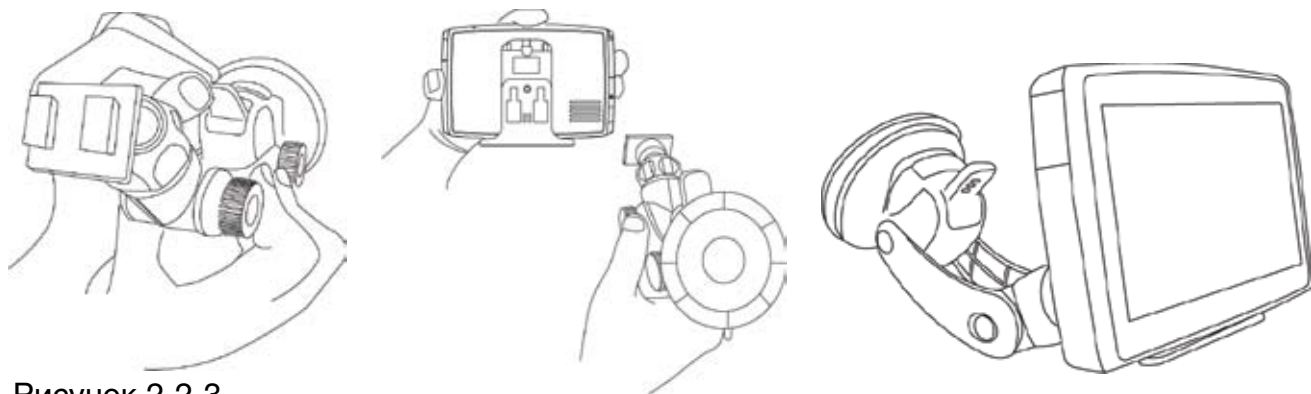

Рисунок 2-5-1

#### **ПРИМЕЧАНИЕ:**

Обратите внимание на то, что в некоторых моделях автомобилей питание на разъем прикуривателя подается только при определенном положении ключа зажигания, и Вам будет необходимо повернуть ключ зажигания в соответствующее положение. Если напряжение на разъем прикуривателя не подается, Ваш навигатор заряжаться не будет.

### 2.2.6. Включите навигационное устройство.

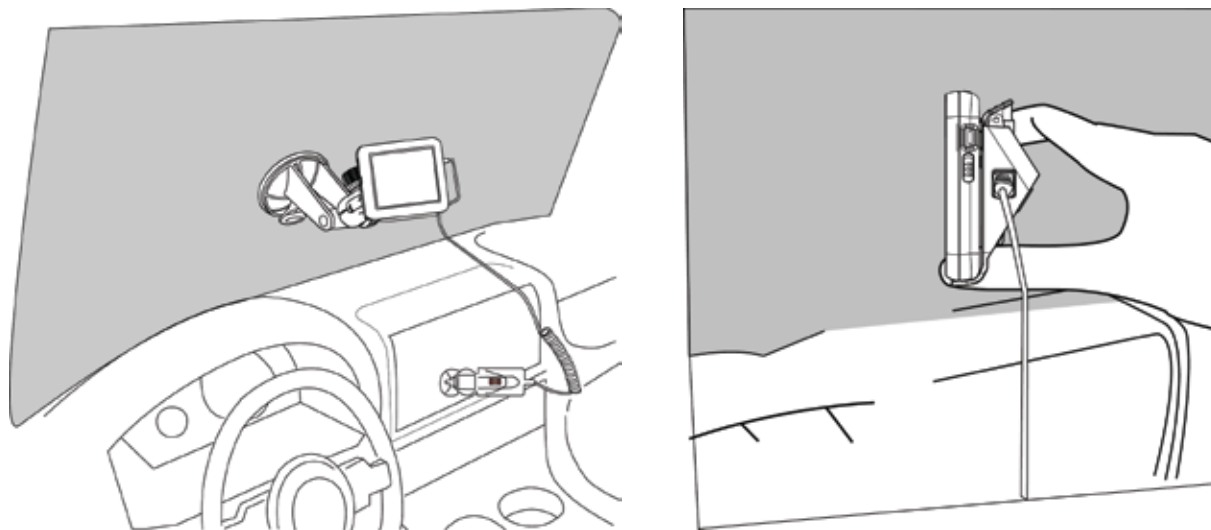
- а. Включите питание устройства, передвинув выключатель питания в положение «Включено/ON». На мониторе появится основное меню.
- б. Нажмите пиктограмму «Навигация» в главном меню - запустится навигационная программа.
- в. Внимательно прочитайте Руководство Пользователя навигационной программы для ознакомления со списком функций и настроек, а также порядком ее использования.

#### **Внимание:**

При первичном включении устройства DM430B может понадобиться значительное время для определения текущих GPS-координат.

## 2.3 Выключение устройства и аппаратный сброс

Следует помнить, что перевод в режим ожидания кнопкой включения/выключения означает переключение навигатора в энергосберегающий режим с сохранением его текущего состояния и режима работы. В этом состоянии энергопотребление устройства крайне мало, но, тем не менее, оно расходует энергию аккумулятора. Поэтому в случаях, когда устройство долго не используется, для сохранения заряда аккумулятора рекомендуется отключать устройство выключателем питания путем перевода его ползунка в положение «Выключено/OFF».

Отключение устройства при помощи выключателя питания также выполняет функцию аппаратного сброса системы. В этом случае завершаются все программы, выполняющиеся на данный момент на устройстве (навигационная программа, MP3-плеер, фотоальбом) и питание навигатора полностью отключается. При этом настройки системы, произведенные пользователем, сохраняются.

## Глава 3

# Использование GPS-навигатора DM430B

После полной зарядки устройство DM430B готово к использованию. После первого включения навигационного устройства мы рекомендуем настроить его параметры.

### 3.1 Включение устройства:

Сдвиньте ползунок выключателя питания в положение «Включено/ON».

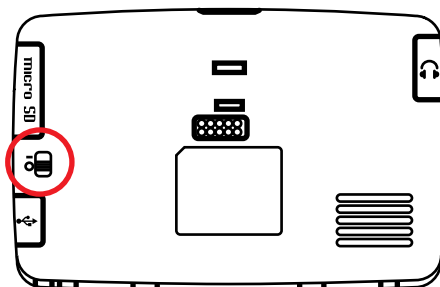

После включения устройства на экране появится Основное Меню.



### 3.2 Настройка основных параметров:

Если вам необходимо незамедлительно приступить к использованию навигатора, мы рекомендуем в первую очередь настроить языковые параметры и часовой пояс. Остальные опции могут быть настроены позже.

**ПРИМЕЧАНИЕ:** В левом верхнем углу главного экрана находятся индикатор часов. Они настроятся автоматически на текущее время при первом успешном запуске навигационного программного обеспечения и определении местоположения.

#### 3.2.1. Доступ в меню настроек

- Выберите пиктограмму «Система» на панели справа.



б. Появится меню выбора настроек

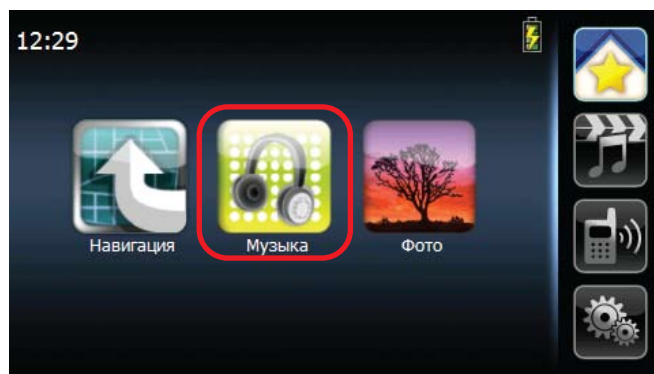

### 3.2.2. Выбор языка интерфейса

а. Выберите «Язык» в меню настроек.

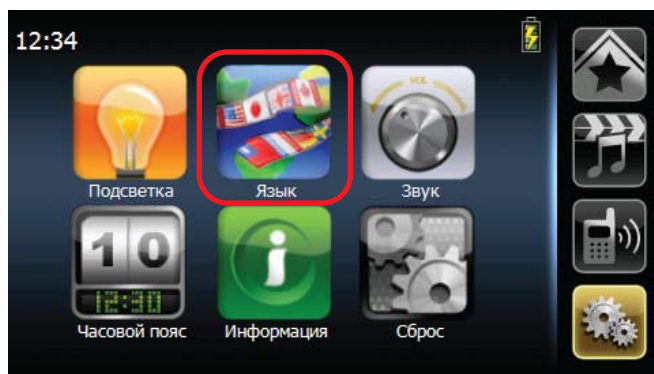

б. В центральной части меню отобразится текущий используемый язык.



в. Прокрутите список для выбора необходимого языка интерфейса. После выбора языка воспользуйтесь пиктограммой  в левом верхнем углу для возврата в предыдущее меню

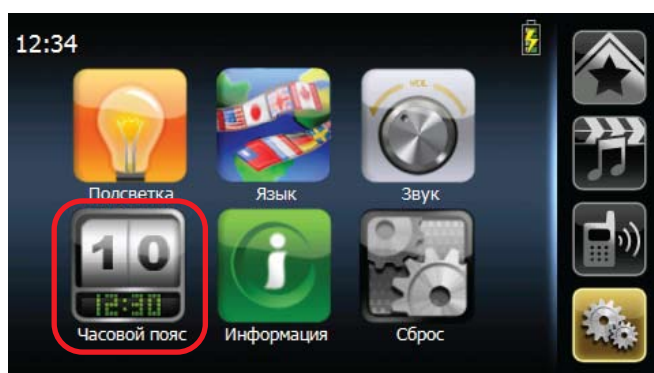

### 3.2.3. Установка часового пояса

а. Для установки часового пояса выберите «Часовой пояс» в меню настроек.



- б. Выберите  значок для установки режима летнего времени.  
 активирует переход на летнее время.  
 отключает переход на летнее время.
- в. Установите часовой пояс путем перетаскивания карты в соответствующее положение.

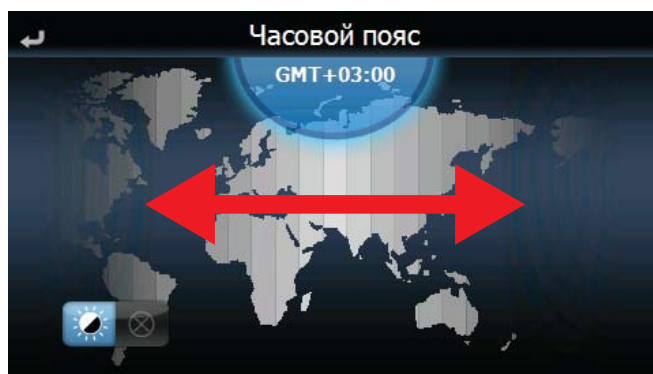

### 3.3 Настройка дополнительных параметров

Другие настройки системы вы можете просмотреть и настроить в соответствии с вашими предпочтениями. Для доступа к ним используйте меню настроек.

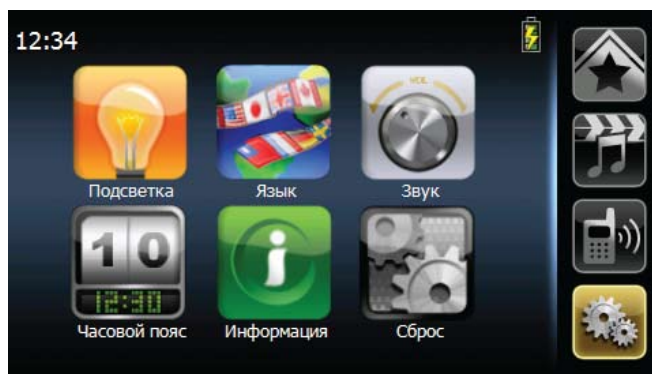

### 3.4 Сброс параметров устройства

В некоторых случаях может потребоваться сброс параметров устройства.

#### 3.4.1. Сброс встроенного приемника GPS

Эта функция сбрасывает все внутренние настройки GPS-приемника в исходное состояние.

- а. Выберите значок «Сброс» в основном меню.

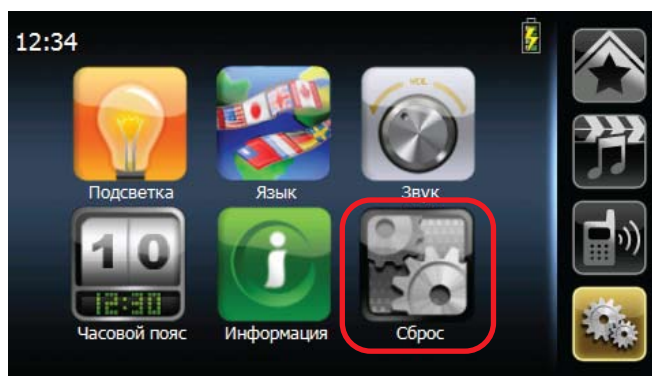



б. Выберите «Сброс GPS» в меню сброса.

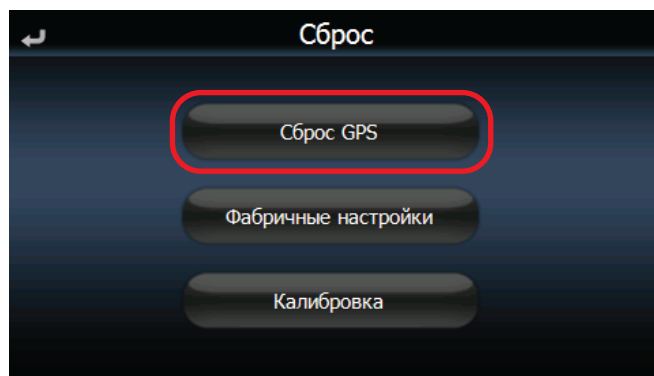

в. Выберите «Да» для перезагрузки встроенного приемника GPS.

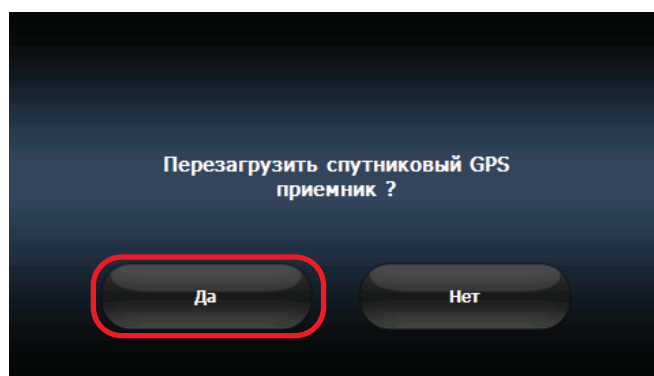

### 3.4.2. Сброс на заводские настройки

При выполнении этой процедуры настройки устройства сбрасываются в первоначальное состояние. Настройки интерфейса, произведенные пользователем, не сохраняются. Функция не влияет на настройки навигационной программы.

а. Выберите «Фабричные настройки» в меню.

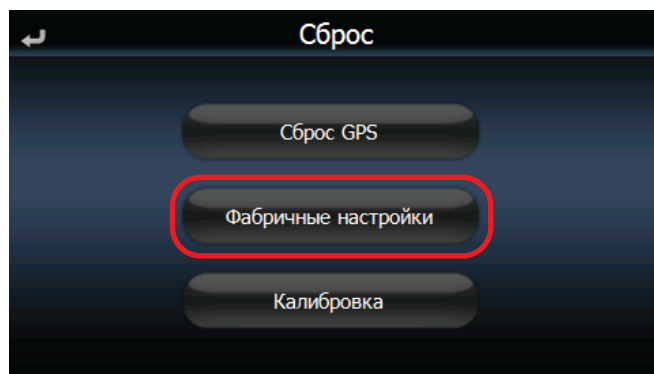

б. Выберите «Да» для восстановления заводских настроек.

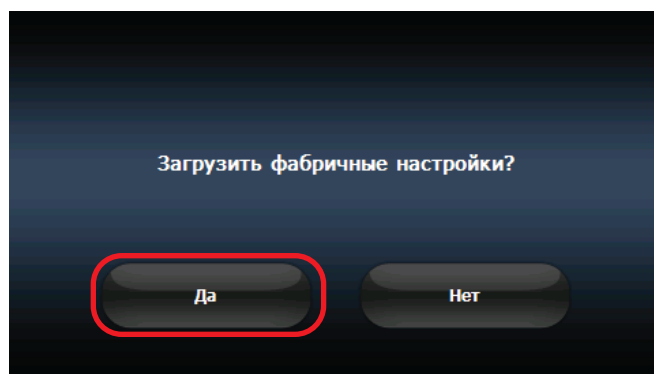

### 3.4.3. Калибровка экрана

Калибровка экрана может потребоваться в случае, когда устройство неточно реагирует на нажатия.

а. Выберите «Калибровка» в меню.

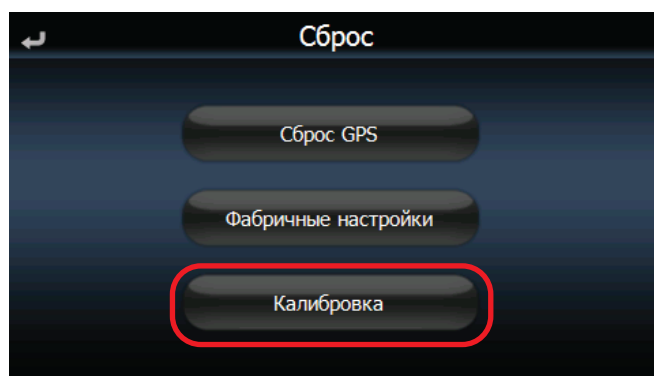

б. Проведите калибровку, нажимая в центр перекрестия, перемещающегося по экрану.

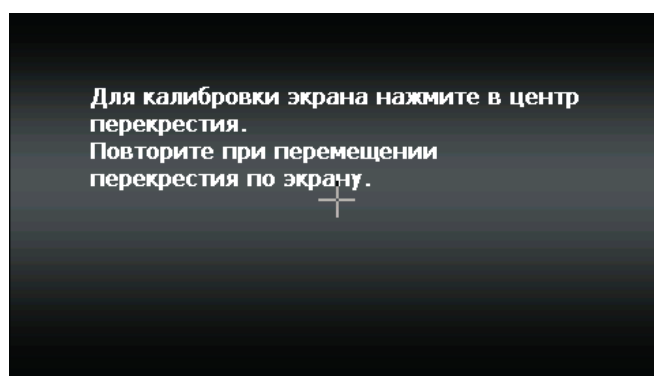

## 3.5 Отображение информации о системе

3.5.1. Выберите «Информация» в меню.

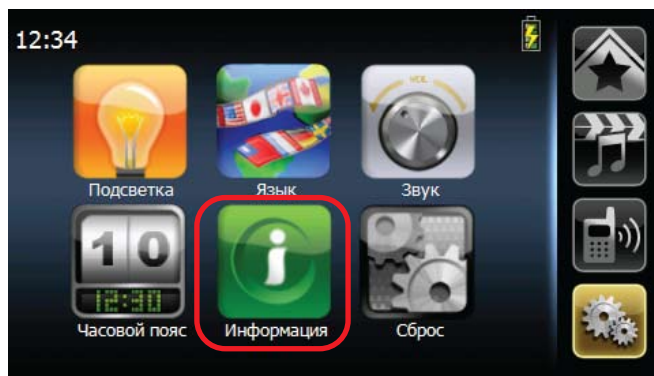

3.5.2. На экране будет отображена версия операционной системы, программного обеспечения и другая информация о системе.

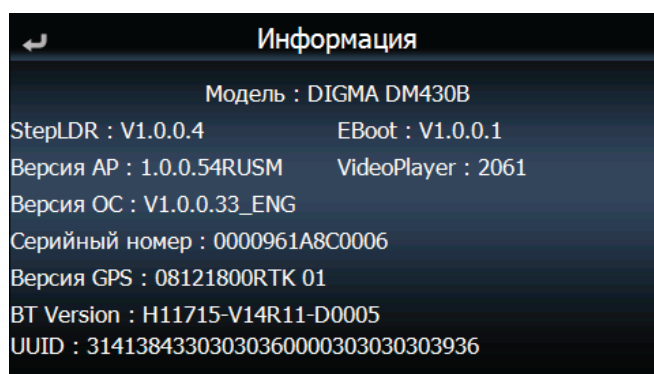

## 3.6 Настройка громкости звука

3.6.1. Выберите «Звук» в меню.

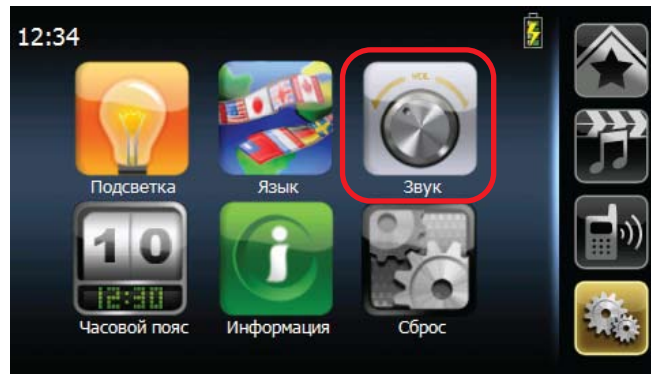

3.6.2. Вращая изображение регулятора, настройте уровень звука. Чтобы сделать звук тише, прокрутите регулятор влево, и наоборот.



3.6.3. Настройки FM-модулятора описаны в Главе 4 «Дополнительные функции».

## 3.7 Регулировка яркости подсветки

3.7.1. Выберите «Подсветка» в меню.

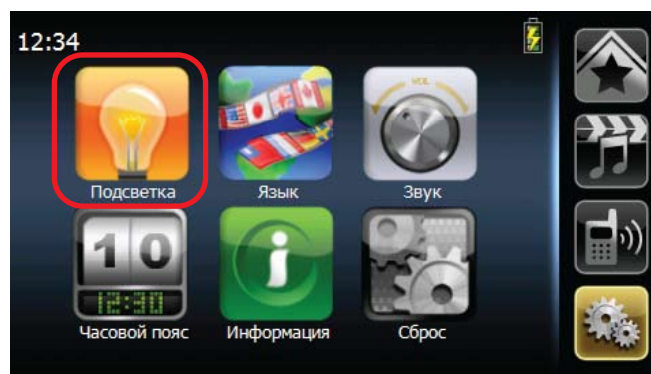

3.7.2. Настройте яркость подсветки, перетаскивая иконку треугольника. Чтобы сделать подсветку ярче, перетащите иконку вправо и наоборот.

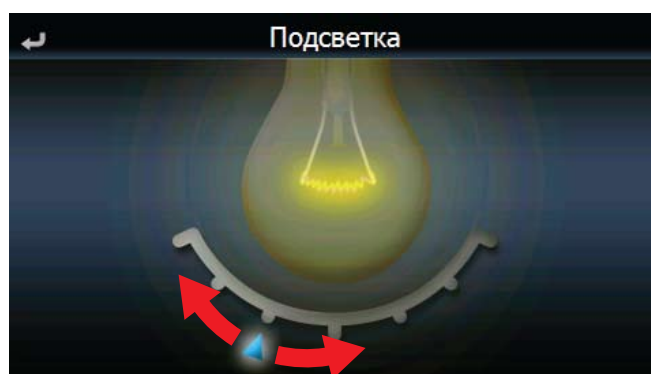



### 3.8 Настройка раздела «Избранное»:

Пользователь может организовать простой доступ к собственному набору избранных приложений путем перетаскивания их в «Избранное». Максимальное количество таких приложений - 6. Пиктограмма «Навигация» не может быть удалена из «Избранного».

#### 3.8.1. Добавить пиктограмму в «Избранное».

а. Перетащите пиктограмму в «Избранное».

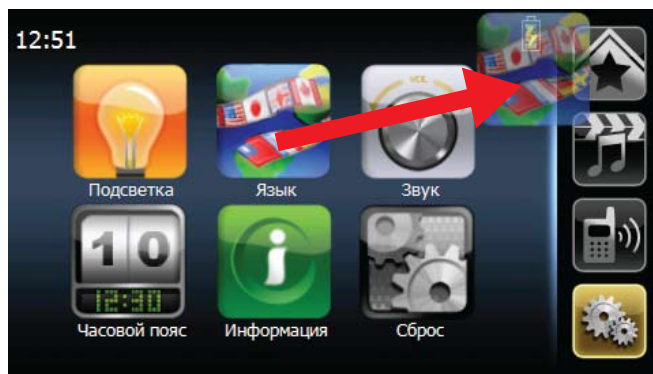

б. Войдя на закладку «Избранное», вы увидите появившуюся там новую пиктограмму.



#### 3.8.2. Удалить пиктограмму из «Избранного».

а. Перетащите пиктограмму со страницы «Избранного» в раздел закладок и отпустите ее.

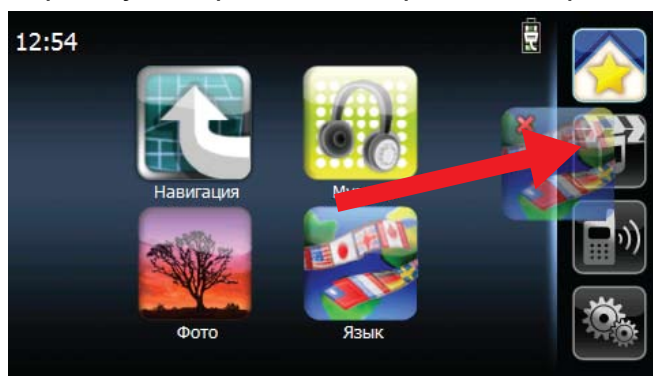

б. На экране высветится вопрос: для удаления иконки выберите «Да».

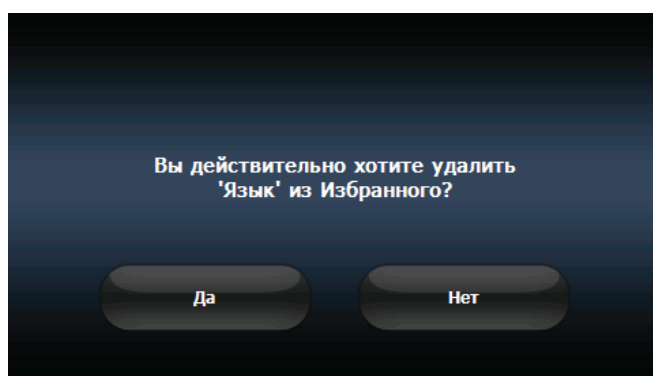

## 3.9 Управление питанием

В навигатор интегрирована система управления питанием, которая помогает увеличить время автономной работы устройства.

### 3.9.1 Зарядка встроенного аккумулятора

В течение зарядки устройства от автомобильного источника или сетевого адаптера на экране будет отображаться значок «зарядка».



После достижения полного заряда встроенного аккумулятора значок изменится:

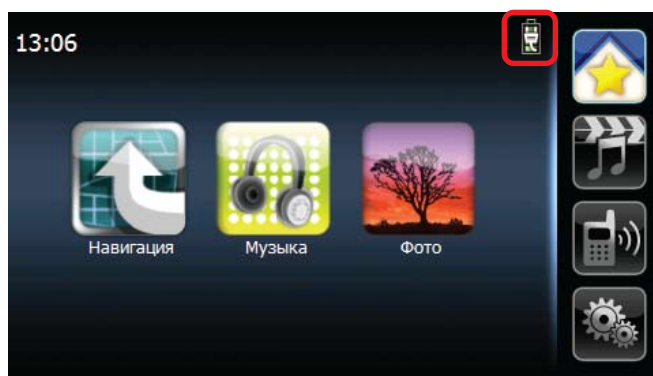

### 3.9.2 Автоматическое отключение

Когда Вы отсоедините внешний источник питания от навигатора, сообщение на экране предложит Вам отключить устройство, и начнется отсчет времени. Если в течение 30 секунд не будет подключено внешнее питание или нажата клавиша «НЕТ», устройство автоматически перейдет в режим ожидания для сбережения заряда аккумулятора.

### 3.9.3 Предупреждение о низком заряде аккумулятора

В случае, если уровень зарядки аккумулятора менее 20%, на экране навигатора высветится сообщение: «низкий уровень заряда батареи». Для продолжения работы устройства рекомендуется незамедлительно подключить внешний источник питания.

### 3.9.4 Автоматическое отключение

В случае разрядки аккумулятора до критического значения устройство выключится автоматически.

# Глава 4

## Дополнительные функции

### 4.1. Мультимедийные функции устройства

В дополнение к функции навигации, DM430B снабжен средствами прослушивания музыки и просмотра изображений и видео, находящихся на внешней карте памяти (в комплект не входит). Устройство поддерживает карты памяти стандарта MicroSD, включая поддержку формата SDHC.

Для получения доступа к мультимедийным файлам Вашего устройства, выполните следующие действия:

- Скопируйте файл мультимедиа на карту Micro SD из Вашего персонального компьютера, а затем вставьте эту карту в навигационное устройство.

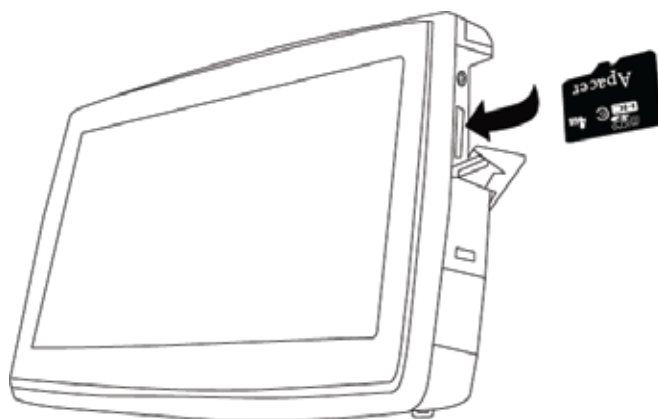

### 4.2. Музыкальный проигрыватель

Навигационное устройство DM430B поддерживает функцию музыкального проигрывателя, которая позволяет наслаждаться любимыми музыкальными произведениями.

Возможности:

- Поддержка музыкальных файлов (MP3, WMA форматы)
- Автоматическое сканирование файлов, находящихся на карте памяти Micro SD, включая вложенные папки
- Сортировка композиций по названию, исполнителю или названию альбома

#### 4.2.1. Использование проигрывателя музыкальных файлов

- а. Выберите значок «Музыка» в меню.



**ПРИМЕЧАНИЕ:**

Для перехода к функциям мультимедиа выберите пиктограмму  на панели быстрого доступа.

б. Отобразится интерфейс музыкального плеера.







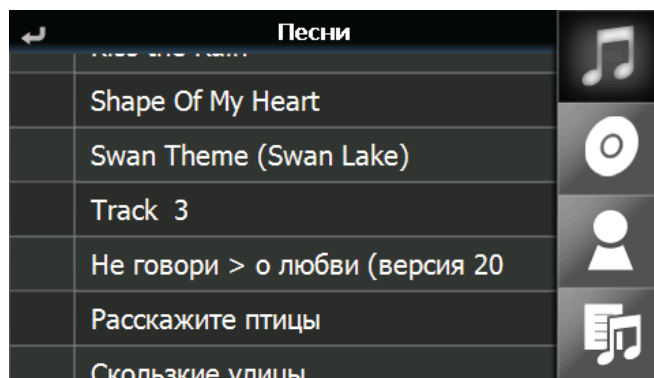

Таблица 4-2-1-1: Элементы управления музыкальным плеером

№п/п	Функция	
1	 Возврат	Возврат к предыдущему уровню меню
2	 Песни	Список музыкальных композиций в алфавитном порядке
3	 Альбомы	Список альбомов в алфавитном порядке
4	 Авторы	Список исполнителей в алфавитном порядке
5	 Список воспроизведения	Текущий список файлов для воспроизведения

**Примечание:**

При отборе и сортировке музыкальных композиций по названию/альбому/автору музыкальный проигрыватель использует информацию, содержащуюся в тэгах музыкальных файлов.

в. Выберите музыкальное произведение, коснувшись его названия.

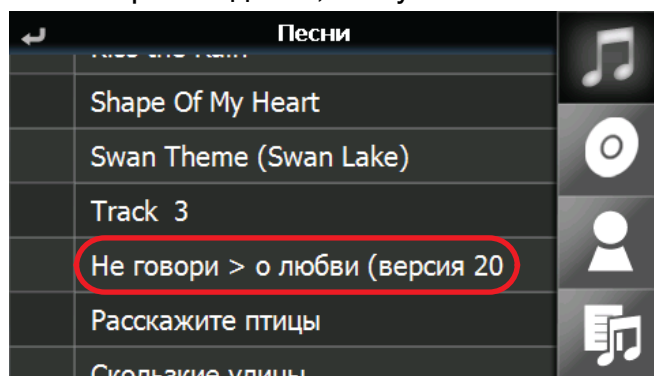

г. Начнется воспроизведение

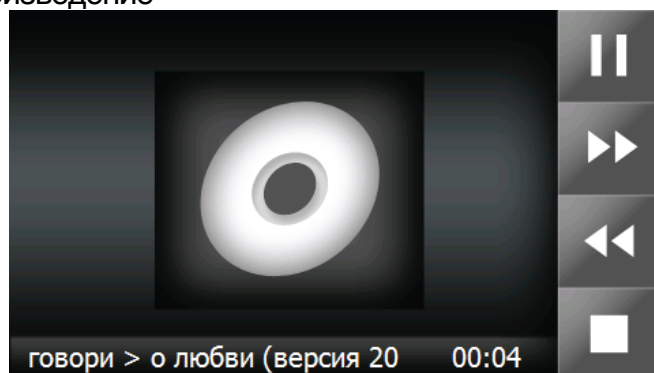

- д. Коснитесь экрана. Станут видимыми дополнительные элементы управления. Используйте полосу прокрутки в нижней части экрана для доступа к соответствующему фрагменту композиции. При помощи изображения динамика и звуковой дорожки в верхней части экрана можно настроить громкость воспроизведения.



Таблица 4-2-1-2: Функции воспроизведения

N п/п	Функция	
1	Воспроизведение/Пауза	Начало/остановка прослушивания
2	Следующий	Перейти к следующему произведению
3	Предыдущий	Вернуться к предыдущему произведению
4	Стоп	Остановка воспроизведения.
5	Повтор	Повторение списка файлов для воспроизведения
6	Перемешивание	Кнопка  служит для выбора случайного порядка воспроизведения музыкальных композиций
7	Звуковая дорожка 	Настройка громкости звука.
8	Полоса прокрутки 	Отображает название композиции и время ее проигрывания. Коснитесь полосы прокрутки для доступа к соответствующему фрагменту композиции.
9	Возврат	Возврат к списку композиций.

## ВНИМАНИЕ:

При активированной функции FM-трансммиттера при запуске музыкального проигрывателя встроенный динамик будет отключен, а звук будет выведен через аудиосистему автомобиля в соответствии с настройками (см. Главу 4.5 FM-трансммиттер)

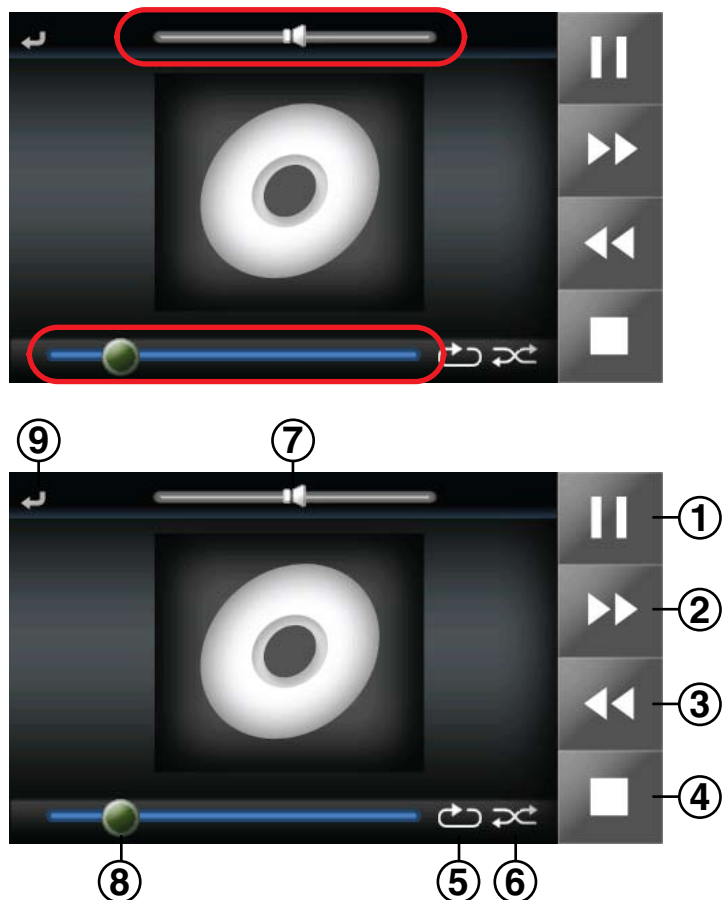
### 4.3 Программа просмотра изображений

Навигационное устройство DM430B оснащено функцией просмотра изображений, которая позволяет просматривать цифровые рисунки и фотографии.

Возможности:

- Поддержка просмотра изображений в формате JPEG (максимально 500 фотографий)
- Автоматическое сканирование файлов, включая все вложенные папки
- Три режима просмотра: Эскизы, Полный экран, Просмотр слайдов

#### 4.3.1 Использование фотоальбома

а. Выберите «Фото» в меню.



б. Откроется список всех эскизов фотографий, хранящихся в папках на SD карте.

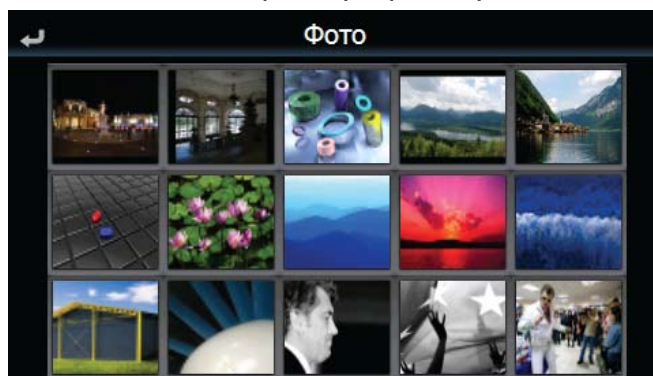

в. Вы можете перемещаться между страницами, содержащими эскизы, путем их перелистывания вверх и вниз.

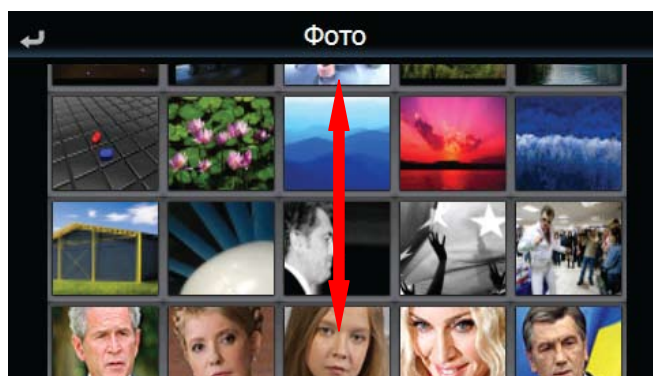







г. Коснитесь выбранного эскиза для того, чтобы он отобразился на весь экран.



д. Вы можете перемещаться между фотографиями путем их перелистывания вправо и влево.  
 е. Коснитесь экрана, чтобы отобразить полосу управления.



Таблица 4-3-1-1: программа просмотра фотоальбома

№п/п	Функция	
1	 Возврат	Возврат к эскизам.
2	 Предыдущая страница	Отображает предыдущее изображение.
3	 Автоматический режим показа	Включает режим показа Slide Show. Изображения автоматически сменяют друг друга с интервалом 5 секунд.
4	 Следующая страница	Отображает следующее изображение.
5	 Поворот	Поворачивает изображение

## 4.4 Видео проигрыватель

Навигационное устройство DM430B оснащено функцией просмотра видео файлов.

Возможности:

- Поддержка формата WMV
- Автоматическое сканирование файлов, находящихся на карте памяти Micro SD, включая все вложенные папки (максимальное количество файлов - 500)
- Три режима просмотра: Эскизы, Полный экран, Просмотр слайдов

### 4.4.1. Использование проигрывателя видео файлов

а. Выберите значок «Видео» в меню.



б. Для запуска видеопроигрывателя выберите “Принять”.  
Выберите “Отклонить” для отмены.

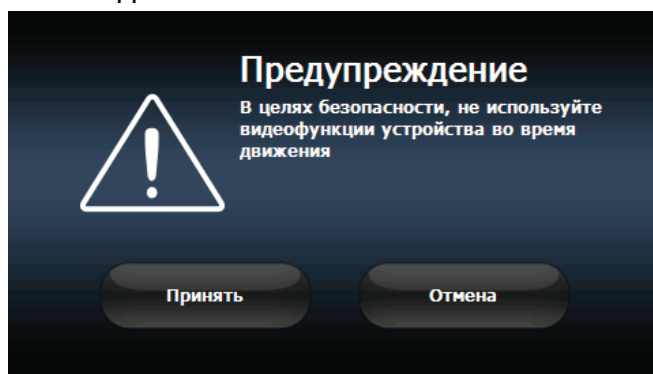

в. Выберите значок “Обзор файлов” для выбора нужного файла

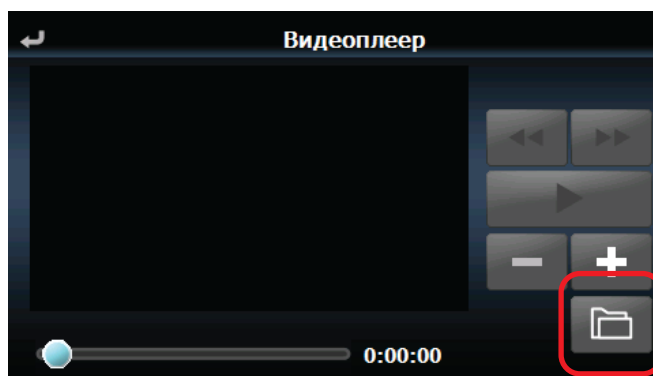



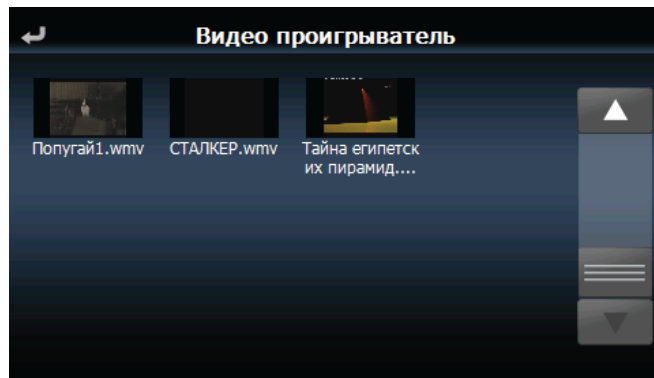

г. Выберите необходимый видео файл нажатием на его эскиз. Воспроизведение начнется автоматически.



Таблица 4-4-1-1: Функции воспроизведения

№ п/п	Функция	
1	 Проигрывание	Проигрывание видео файла
2	 Пауза	Остановка просмотра
3	 Предыдущий	Переход к предыдущему видео файлу
4	 Следующий	Переход к следующему видео файлу
5	 Тише	Уменьшение громкости звука
6	 Громче	Увеличение громкости звука
7	 Управление файлами	Список доступных видео файлов
8	 Полоса прокрутки	Отображает время с начала воспроизведения проигрывания файла. Коснитесь полосы прокрутки для доступа к соответствующему фрагменту.
9	 Возврат	Возврат в предыдущее меню.

**ВНИМАНИЕ:**

При активированной функции FM-трансммиттера при запуске видеоплеера встроенный динамик будет отключен, а звук будет выведен через аудиосистему автомобиля в соответствии с настройками (см. Главу 4.5 FM-трансммиттер)

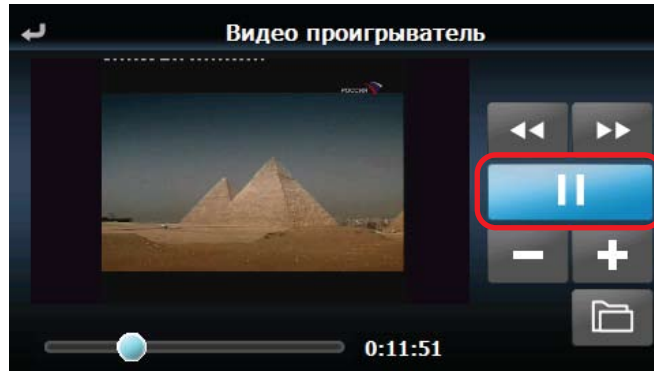
## 4.5 FM-трансммиттер (функция прослушивания музыкальных файлов через аудио систему автомобиля)

### ПРИМЕЧАНИЕ:

Данная функция доступна только при условии наличия в Вашем автомобиле встроенной аудиосистемы с радиоприемником.

В навигатор интегрированы аппаратные средства, позволяющие воспроизводить музыкальные композиции через аудиосистему автомобиля.

### 4.5.1 Активируйте функцию FM-трансммиттера

а. Выберите «Звук» в меню.

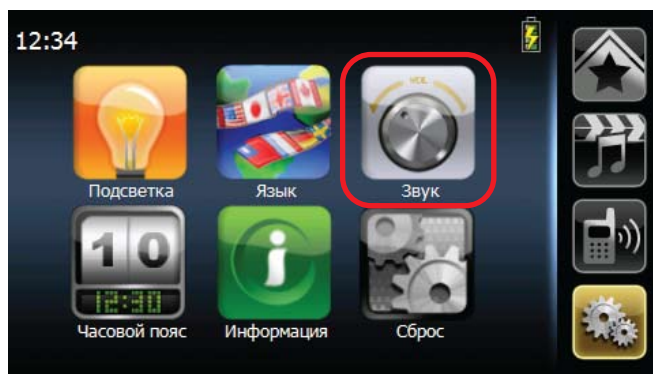

б. Выберите “FM” для активации функции.



в. Настройте радиоприемник Вашего автомобиля на частоту, установленную в навигаторе DIGMA DM430B.

г. Запустите музыкальный или видео проигрыватель.

Звук будет исходить из аудиосистемы Вашего автомобиля.

### ПРИМЕЧАНИЕ:

значок  на главном экране уведомляет об активации FM-трансммиттера.



Таблица 4-5-1-1: FM Настройки FM передатчика

N п/п	Функция	Описание
1		Активация функции FM-трансммиттера
2		Отключение функции FM-трансммиттера
3		Устанавливает частоту вещания

#### 4.5.2 Смена частоты трансляции

а. Коснитесь зоны установки частоты. Появится окно настройки частоты.





б. Введите желаемое значение частоты и нажмите иконку «Ввод»



в. Настройте радиоприемник Вашего автомобиля на ту же частоту, что Вы установили в навигаторе.

Таблица 4-5-2-1: Настройка частоты передатчика

N п/п	Функция	Описание
1		Удаляет введенную цифру
2		Применяет введенную частоту

**ПРИМЕЧАНИЕ:**

Возможный диапазон выбора частоты составляет 87.5 - 108 МГц.

# Глава 5

## Коммуникационные возможности

### 5.1. Использование технологии Bluetooth

Навигационное устройство DM430B имеет встроенную функцию поддержки Bluetooth. Технология беспроводной связи по каналу Bluetooth позволяет подключить DM430B к мобильному телефону и использовать данную систему в качестве беспроводной гарнитуры hands-free (для этого оба устройства должны быть совместимы друг с другом). Применение функции hands-free позволяет принимать и делать вызовы во время управления транспортным средством без какого-либо риска для Вас и окружающих. Функция проста в применении. GPS-навигатор DM430B также поддерживает функцию подключения к сети Internet через мобильные телефоны с поддержкой GPRS/EDGE. Эта функция особо удобна для получения актуальной информации об автомобильных пробках и автоматической прокладки маршрута с учетом текущей загруженности автомагистралей.

**ПРИМЕЧАНИЕ:** Убедитесь, что:

- Ваш телефон имеет встроенную функцию Bluetooth.
- Функция Bluetooth активирована.
- В функциях настройки телефона для идентификации устройства установлены параметры «Виден», «Показать мой телефон» (Для получения более подробной информации смотрите руководство по эксплуатации телефона).

### 5.2. Связь с мобильным телефоном в режиме беспроводной гарнитуры

а. Перейдите в раздел «Bluetooth» и выберите «Настройки»

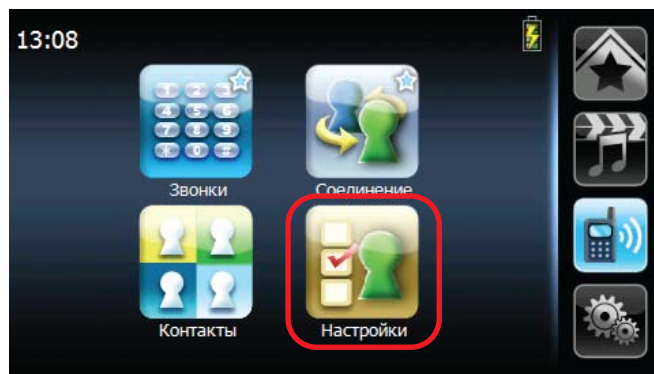

Убедитесь, что функция Bluetooth включена.

**В разделе установок Вы также сможете включить/выключить автоматический ответ на входящий звонок и выставить задержку автоответа (3, 10 или 30 секунд).**

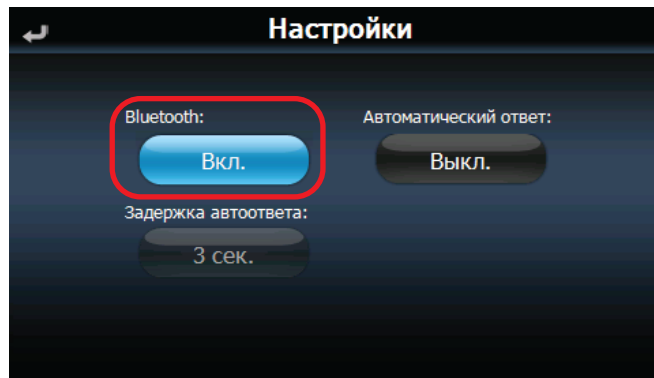

б. Вернитесь в предыдущий раздел и выберите «Соединение» в меню.

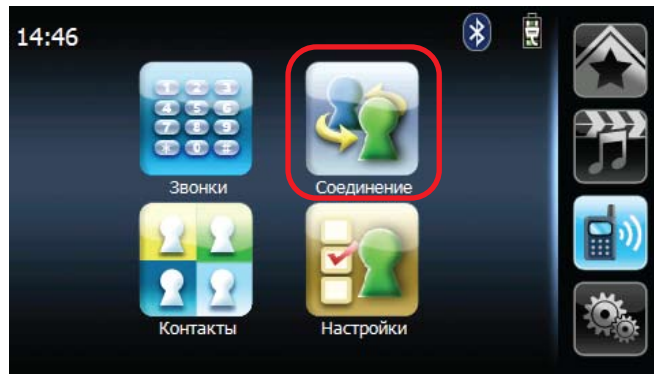

в. Будет отображен список сопряженных устройств. Если в списке не указано Ваше мобильное устройство, выберите «Поиск» для его обнаружения. Предварительно убедитесь, что на Вашем телефоне активирована функция Bluetooth и телефон доступен для обнаружения.

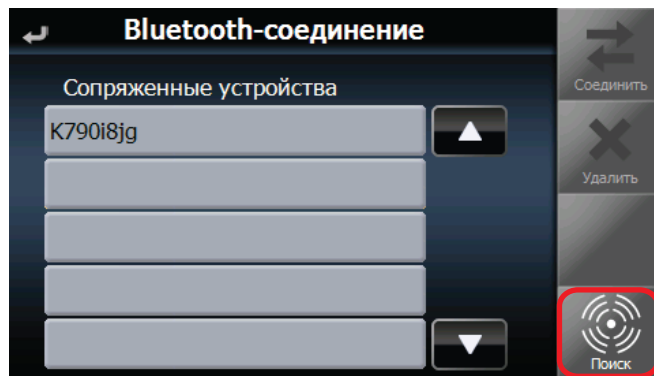

г. В списке обнаруженных устройств выберите необходимое устройство и нажмите «Соединить».

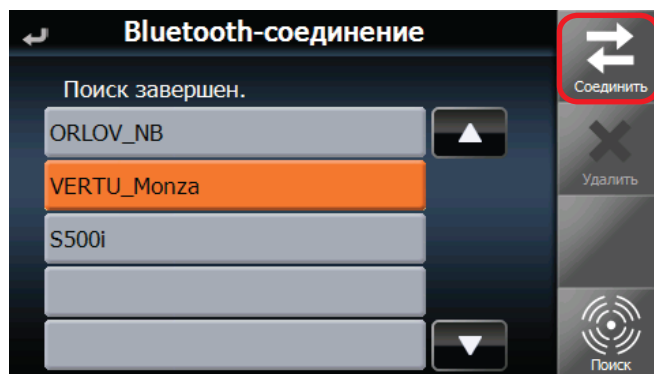

д. Выберите «Гарнитура» для связи в режиме беспроводной гарнитуры «Hands-Free».

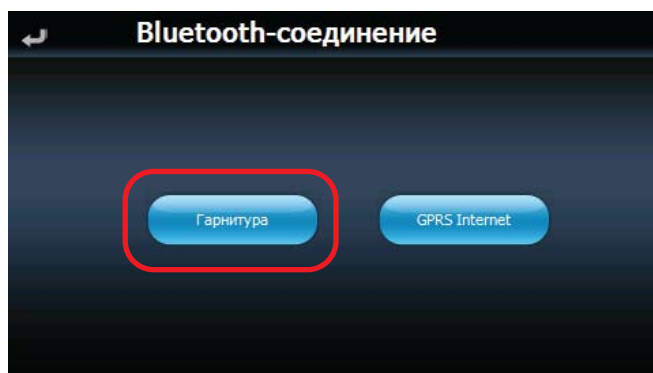

**ПРИМЕЧАНИЕ:**

Обычно для сопряжения с устройством требуется ввести пароль. При запросе пароля в вашем мобильном телефоне введите «0000».

Когда связь установится, имя телефона отобразится в заголовке окна «Соединение».

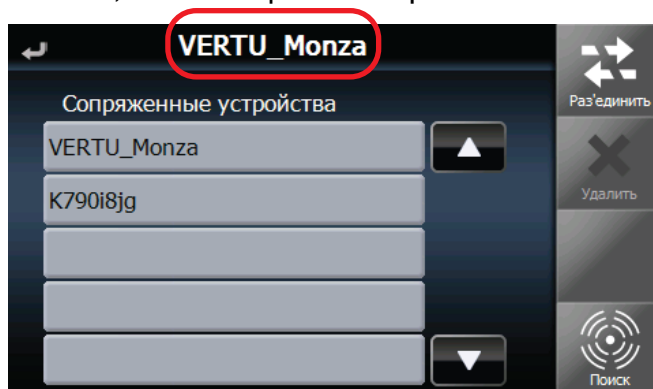

Также имя телефона будет отображено в главном окне. После имени телефона будет указан и режим соединения ([HFP]).

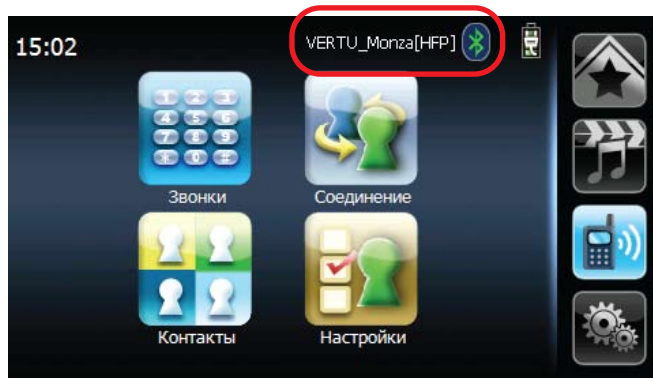

**ПРИМЕЧАНИЕ:**

Связь по каналу Bluetooth действует на ограниченном расстоянии. Если связь с телефоном потеряна, навигатор будет предпринимать попытки восстановить связь через каждые 10 секунд.

**ПРИМЕЧАНИЕ:**

Если пользователь одновременно включил радиопередатчик FM и функцию беспроводной гарнитуры Bluetooth, звук при телефонном разговоре будет исходить из динамика DM430B, а не из аудио-системы автомобиля.

### 5.3. Использование устройства для телефонных звонков

#### 5.3.1. Исходящие звонки

а. Выберите пункт «Звонки» на экране

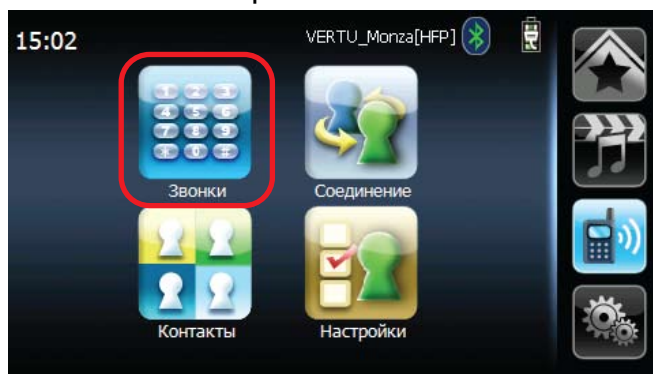

б. Введите телефонный номер при помощи цифровой клавиатуры. Также Вы можете выбрать его из окна Истории звонков или Телефонной книги.



N п/п	Перечень	Описание
1		Позвонить
2	История	Осуществить звонок из списка последних набранных вызовов
3	Контакты	Позвонить по телефону из Телефонной книги

в. Во время телефонного звонка клавиша «Позвонить» сменится на клавишу «Повесить трубку».



N п/п	Перечень	Описание
4		Повесить трубку



### 5.3.2. Входящие вызовы

#### а. Прием вызова

При поступлении вызова открывается окно «Входящий вызов».

На экране появляется номер абонента. Коснитесь  для принятия вызова.

Коснитесь , чтобы отклонить вызов.

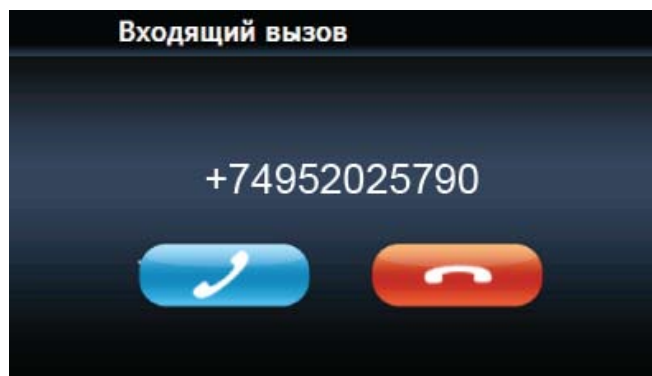

б. После приема вызова в верхней части экрана навигатора появятся 2 иконки – завершения звонка и отключения микрофона:

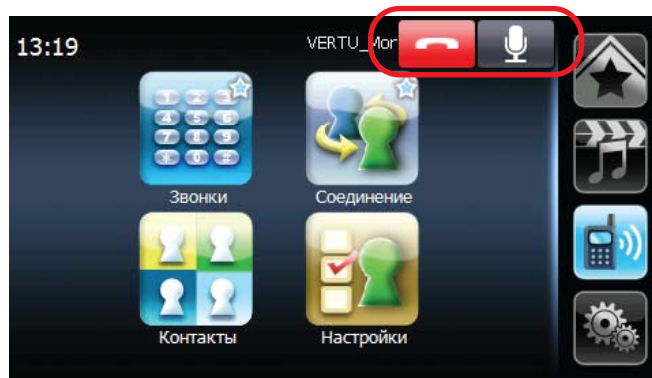

### 5.4. Импорт телефонной книги

Устройство позволяет импортировать телефонную книгу (до 400 телефонов) из Вашего телефона непосредственно в навигатор, для совершения исходящих звонков.

а. Удостоверьтесь, что навигатор подключен по Bluetooth к мобильному телефону в режиме беспроводной гарнитуры.

б. Выберите «Контакты» в меню

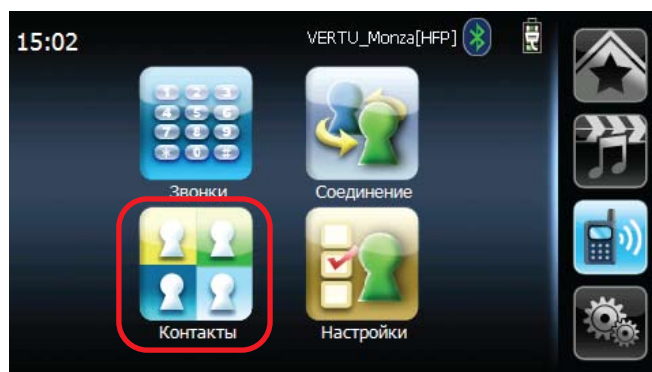



- в. Выберите «Импорт» для копирования телефонной книги с мобильного телефона в память навигатора.

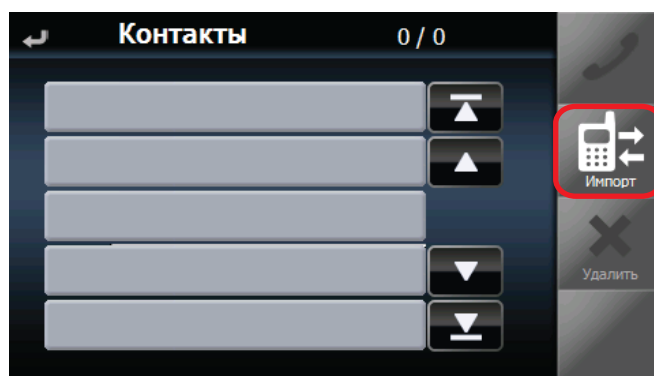

### 5.5. Связь с мобильным телефоном в режиме GPRS-модема (выход в Интернет)

Функция поддержки GPRS-модемов позволяет навигатору соединиться с сетью Internet через мобильный телефон (при активации услуги GPRS у Вашего сотового оператора). Это особенно удобно при использовании навигационного программного обеспечения, поддерживающего загрузку актуальной информации об автомобильных пробках через сеть Internet. В этом случае рекомендуется установить связь с Internet до запуска навигационной программы.

#### **Внимание!**

**При пользовании услугой передачи данных по каналу GPRS на Вас начисляется абонентская плата согласно действующим тарифам Вашего оператора сотовой связи.**

Для соединения с Internet:

- а. Перейдите в раздел «Bluetooth» и выберите «Настройки»

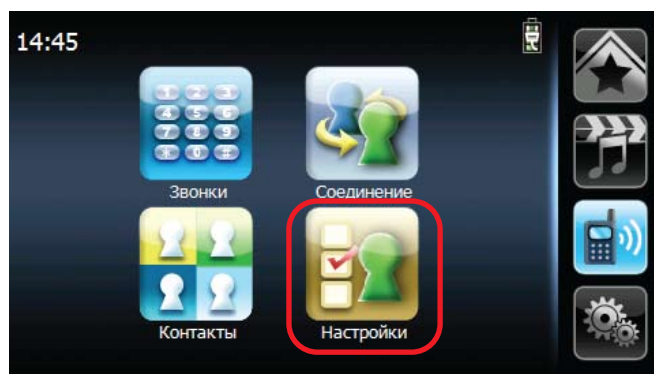

Убедитесь в том, что функция Bluetooth включена.

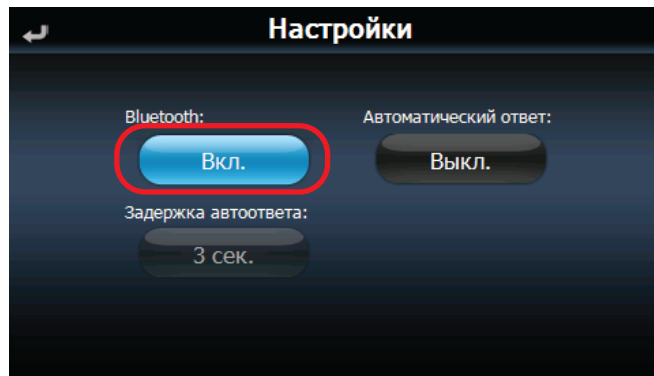

б. Вернитесь в предыдущий раздел и выберите “Соединение” в меню.

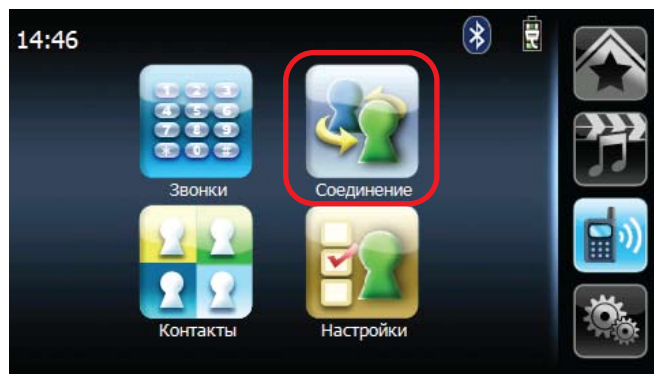

в. Будет отображен список сопряженных устройств. Если в списке не указано Ваше мобильное устройство, выберите «Поиск» для его обнаружения. Предварительно убедитесь, что на Вашем телефоне активирована функция Bluetooth и телефон доступен для обнаружения.

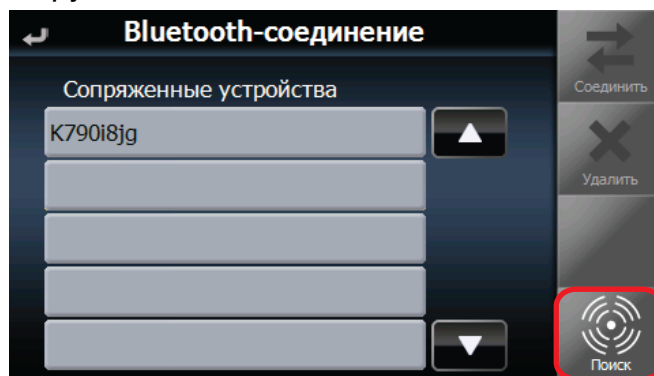

г. В списке обнаруженных устройств выберите необходимое устройство и нажмите «Соединить».

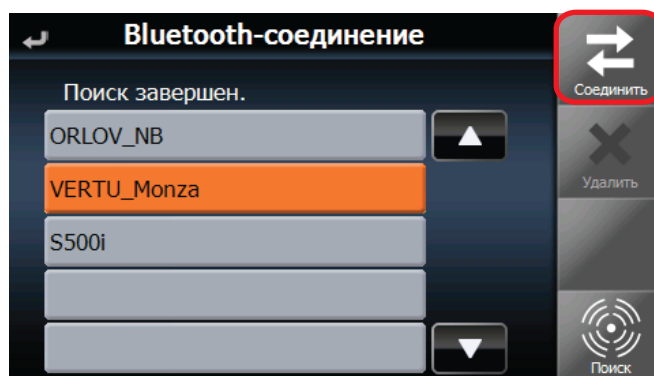

д. Выберите “GPRS Internet” для установки связи в режиме GPRS-модема.

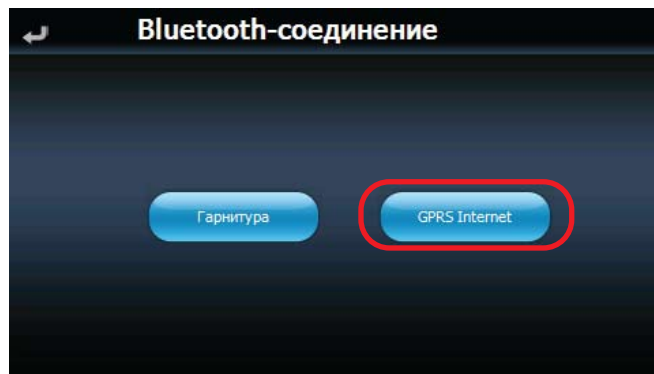

**ПРИМЕЧАНИЕ:**

Обычно для сопряжения с устройством требуется ввести пароль. При запросе пароля в вашем мобильном телефоне введите «0000».

е. Когда связь установится, будет отображен экран выбора профиля соединения мобильного оператора. Выберите необходимый профиль и нажмите «Подключить»

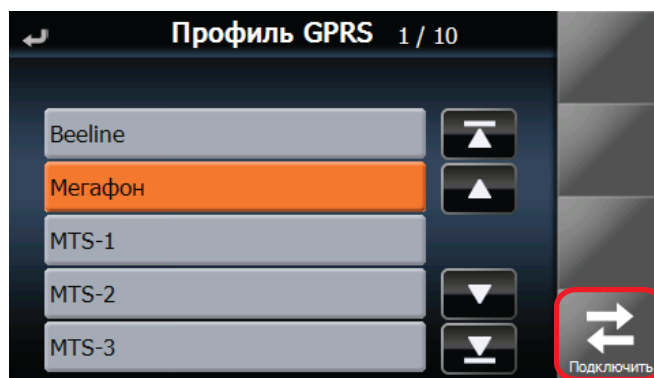

Если профиль Вашего мобильного оператора отсутствует в текущем списке профилей, проверьте обновления программного обеспечения для навигатора на сайте <http://www.digma.ru> в разделе DOWNLOAD на странице продукта. Также Вы можете связаться со специалистами технической поддержки компании DIGMA через сайт TM Digma <http://www.digma.ru/support/help/> или направив письмо по адресу [support@digma.ru](mailto:support@digma.ru).

ж. При успешном подключении будет выдано сообщение об удачном завершении процесса подключения и будет отображено основное меню. В строке статуса будет отражен идентификатор телефона и режим соединения [DUN].

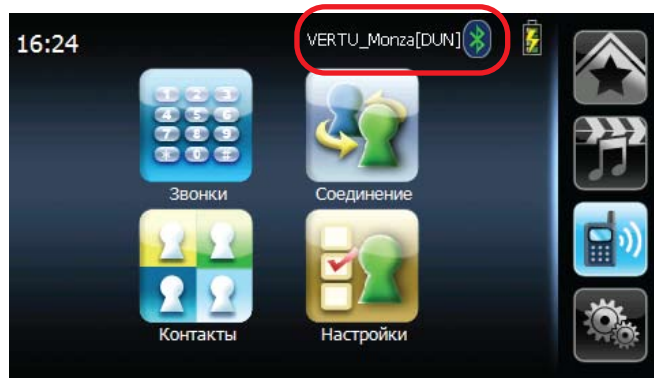

В случае ошибки соединения система отобразит сообщение об ошибке и вернется в меню выбора сопряженных устройств.

3. После успешного соединения с сетью Интернет запустите встроенное навигационное программное обеспечение и включите опцию получения информации о пробках (см. инструкцию к программному обеспечению). Теперь Ваш навигатор сможет получать актуальную дорожную информацию (в городах, где предоставляется такой сервис) и прокладывать маршруты с учетом этой информации.

## 5.6. Автоматическое восстановление соединения

Навигатор обладает функцией автоматического восстановления Bluetooth соединения, которая всегда активируется при успешном установлении соединения в режиме гарнитуры или режиме доступа в Internet.

Если Bluetooth-соединение было разорвано по причине прерывания Bluetooth-связи (при наличии препятствий прохождению радиосигнала между навигатором и телефоном или если превышено максимально допустимое расстояние между устройствами), несколько раз в минуту навигатор будет предпринимать попытки восстановить соединение с мобильным телефоном.

Если Bluetooth-соединение было активно перед выключением навигатора, после включения DIGMA DM430B также будет предпринимать попытки восстановить соединение.

Если Вы желаете, чтобы навигатор не предпринимал попыток по восстановлению связи, перед выключением навигатора войдите в меню «Соединение» в меню Bluetooth и выберите иконку «Разъединить». После принудительного разрыва соединения навигатор не предпринимает попыток к его восстановлению.

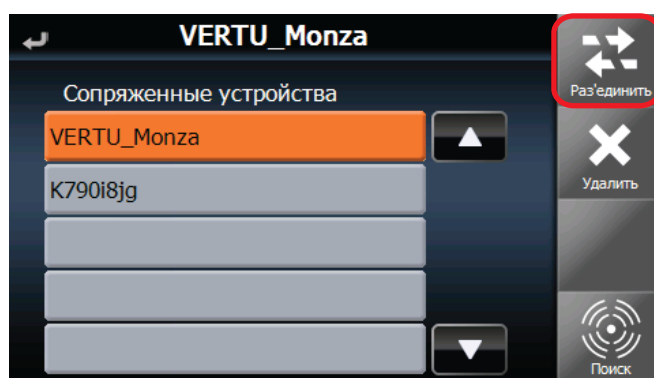
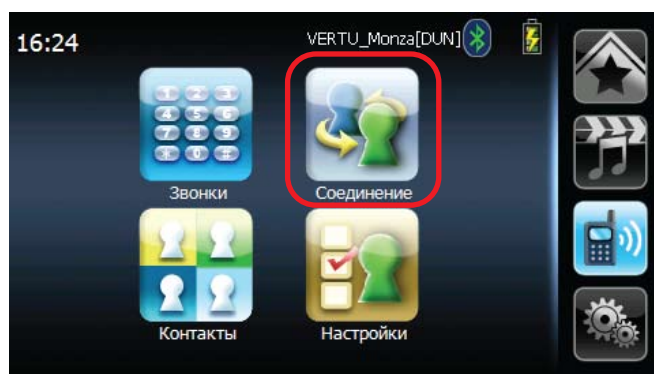

## Глава 6

# Устранение неисправностей и техническое обслуживание

### Общие неисправности

НЕИСПРАВНОСТЬ	ВОЗМОЖНЫЙ МЕТОД УСТРАНЕНИЯ
Неточная реакция на касания	Откалибруйте сенсорную панель (см. п. 3.4.3. Калибровка экрана)
Экран реагирует медленно	Проверьте уровень заряда аккумулятора. При необходимости подзарядите устройство.
Связь с компьютером не устанавливается	<ul style="list-style-type: none"><li>• Проверьте, надежно ли подсоединен кабель к USB порту Вашего компьютера и к навигатору. Подсоедините USB кабель непосредственно к Вашему компьютеру — не подсоединяйте навигатор через USB-разветвитель.</li><li>• Выполните «аппаратный сброс» навигатора, предварительно отключив USB кабель. Всегда отсоединяйте навигатор перед перезагрузкой компьютера.</li></ul>
Навигационная программа не определяет местоположения	<ul style="list-style-type: none"><li>• Убедитесь, что навигатор находится на открытой местности.</li><li>• Обратите внимание, чтобы ничто не мешало устройству принимать сигналы от системы навигации, например:<ul style="list-style-type: none"><li>■ Плохие погодные условия</li><li>■ Окружающие препятствия (такие как высокие деревья или высокие здания)</li><li>■ Нахождение в туннелях, под мостами и т.д.</li><li>■ Другие беспроводные и радиопередающие устройства, находящиеся поблизости</li></ul></li></ul>
Устройство не воспроизводит звук через динамик	<ul style="list-style-type: none"><li>• Проверьте, не включен ли режим «без звука» в меню настроек звука.</li><li>• Встроенный динамик отключается во время использования гнезда для подключения наушников.</li><li>• Проверьте, чтобы музыкальные файлы имели совместимый формат.</li><li>• Проверьте, не активирована ли функция FM-трансммиттера.</li></ul>
Не могу просмотреть фотографии	Убедитесь, что Вы пытаетесь просмотреть файлы совместимого формата (JPG).
Не могу просмотреть видео	Убедитесь, что Вы пытаетесь просмотреть файлы совместимого формата.

НЕИСПРАВНОСТЬ	ВОЗМОЖНЫЙ МЕТОД УСТРАНЕНИЯ
<p>Инициализация навигационной системы занимает больший промежуток времени, чем обычно</p>	<ul style="list-style-type: none"> <li>● Если Ваше последнее зафиксированное навигатором местоположение составило более 500 км или 12 часов от текущего местоположения, то для определения навигатором вашего текущего местонахождения требуется больше времени, чем обычно. Это связано с алгоритмом работы системы GPS, а также скоростью передачи навигационной информации спутниками.</li> <li>● Выполните «Сброс GPS приемника» в разделе системных настроек для ускорения поиска.</li> </ul>
<p>При активации «Фабричных настроек» происходит сброс GPS-приемника</p>	<p>Активация «Фабричных настроек» восстанавливает все настройки операционной системы на момент производства и одновременно выполняет «Сброс GPS приемника».</p>
<p>Устройство не реагирует на касание управляющих областей экрана</p>	<ul style="list-style-type: none"> <li>● Выполните аппаратный сброс устройства (см. п. 2.3)</li> <li>● Выполните сброс устройства для возврата к фабричным установкам (см. п. 3.4.2)</li> </ul>
<p>Мой мобильный телефон не определяется при активации функции поиска в навигаторе</p>	<p>Убедитесь, что функция Bluetooth в Вашем телефоне включена, и выбран режим «Видимый всем»</p>
<p>Не могу установить соединение с интернетом</p>	<ul style="list-style-type: none"> <li>● Убедитесь, что Вы выбираете верный профиль оператора при установке связи</li> <li>● Убедитесь, что у Вас активирована и доступна услуга передачи данных по каналу GPRS</li> <li>● При отсутствии необходимого профиля оператора в общем списке профилей, проверьте наличие обновлений программного обеспечения для навигатора на сайте <a href="http://www.digma.ru">http://www.digma.ru</a> в разделе <b>DOWNLOAD</b> на странице продукта; также Вы можете связаться со специалистами технической поддержки компании DIGMA через сайт TM Digma <a href="http://www.digma.ru/support/help/">http://www.digma.ru/support/help/</a> или направив письмо по адресу <a href="mailto:support@digma.ru">support@digma.ru</a>.</li> </ul>